

Тестовый квадрат
10 см. x 10 см.

Перед выводом на печать рекомендуется проверить соответствие масштаба с помощью тестового квадрата. Если размер не соответствует 10 см. x 10 см., необходимо проверить настройки печати.

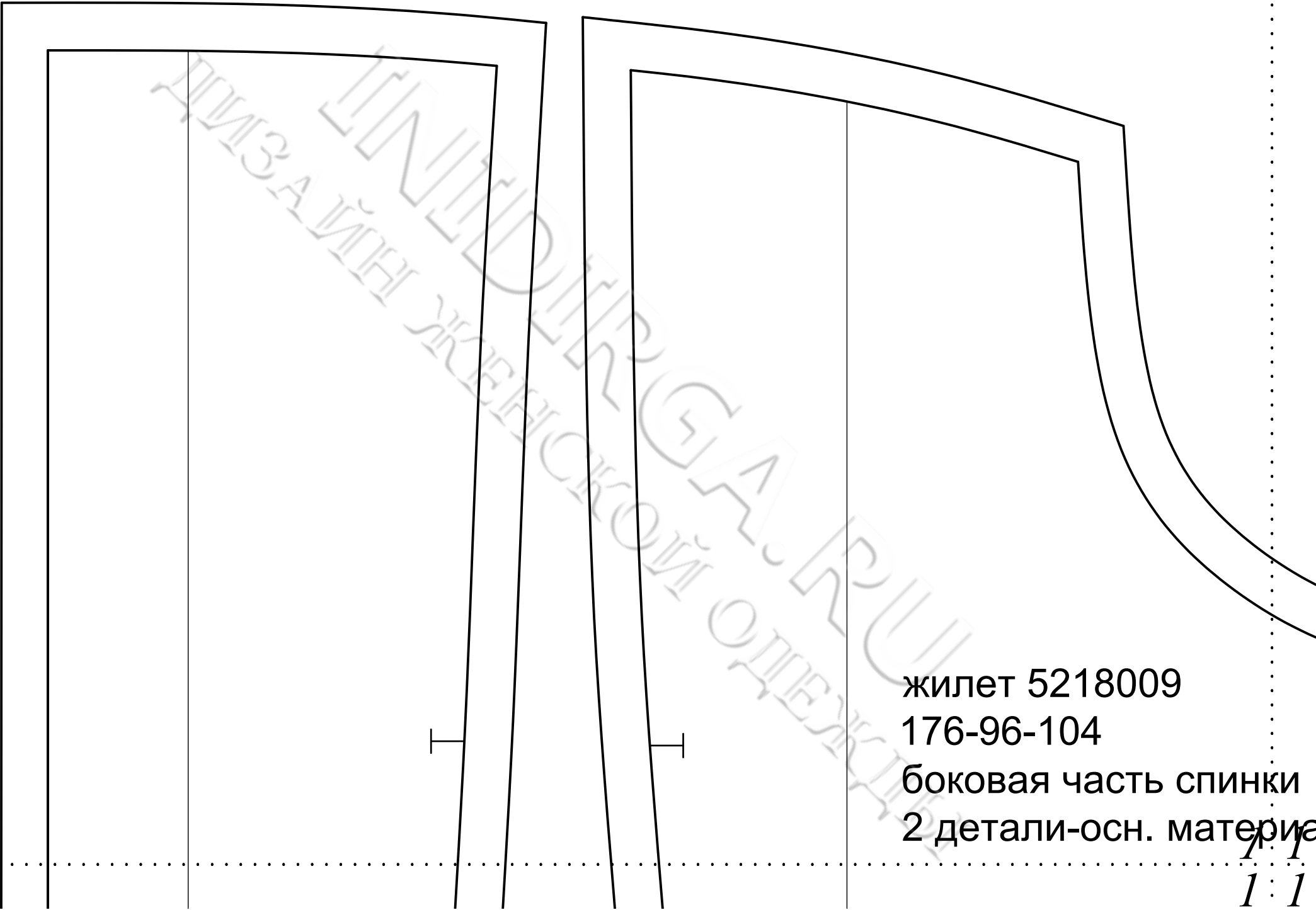

Technical drawing showing two pieces of a vest's side back part. The pieces are outlined with solid lines and have small horizontal tick marks near the bottom edge. The drawing is set against a dotted border.

жилет 5218009

176-96-104

боковая часть спинки

2 детали-осн. материал

1:1

СГИБ

жилет 5218009
176-96-104
обтачка горловины спинки
1 деталь- осн. материал

H.O.

спинки
осн. материал
1:1
1:1

0

2:2
2:2

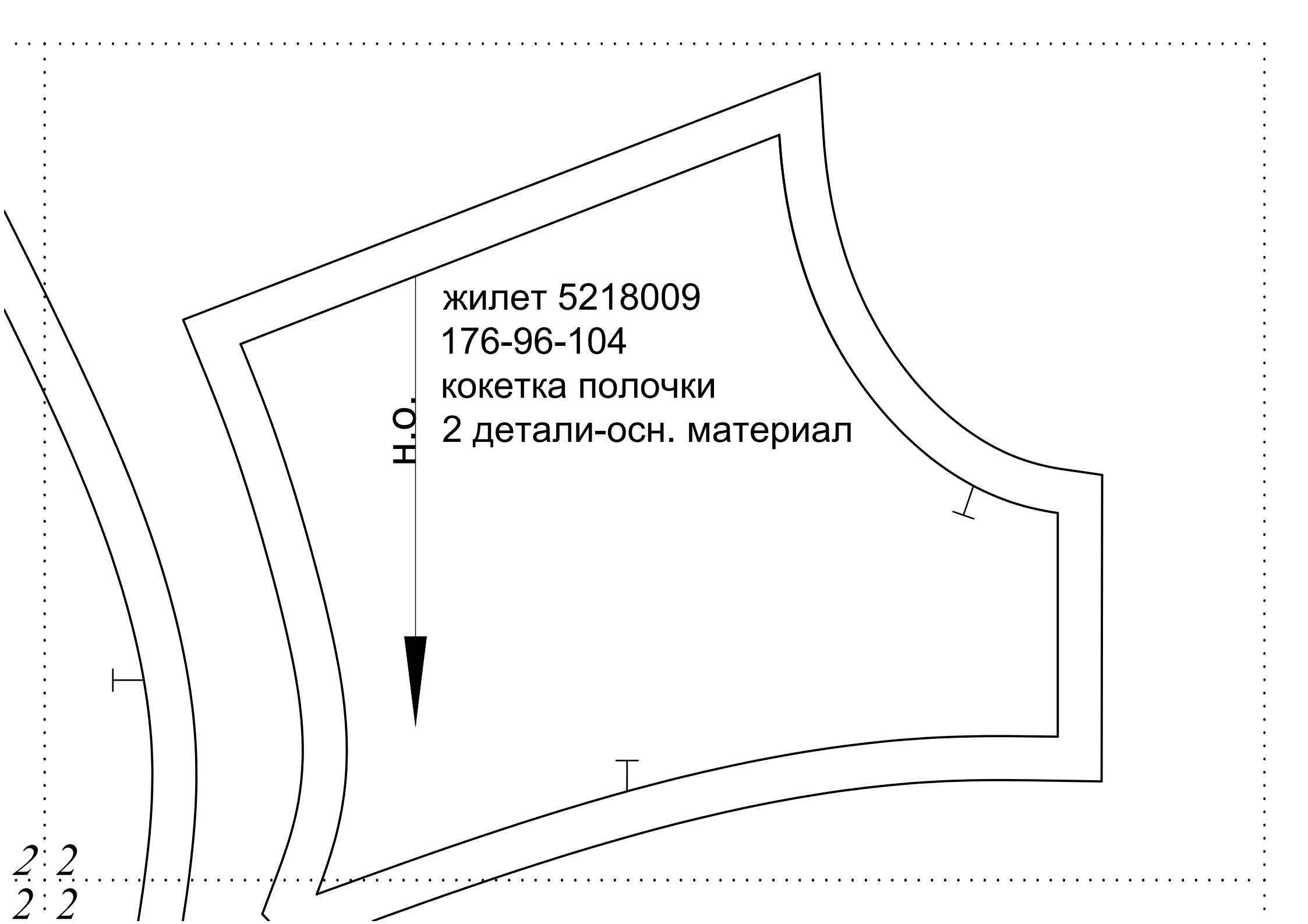

жилет 5218009
176-96-104
кокетка полочки
2 детали-осн. материал

Н.О.

2:2
2:2

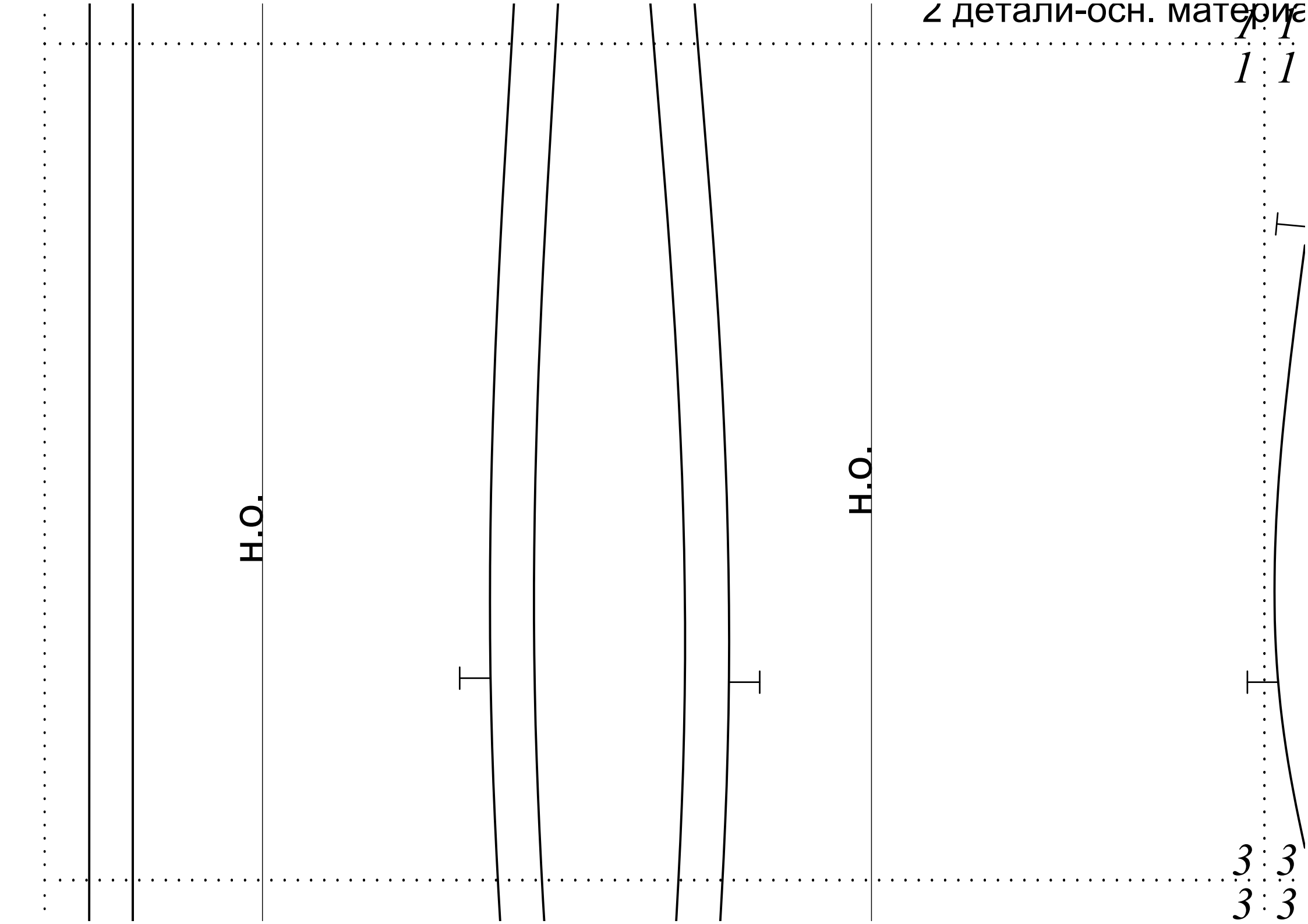

Н.О.

Н.О.

3

3

1

1

2 детали-осн. материал

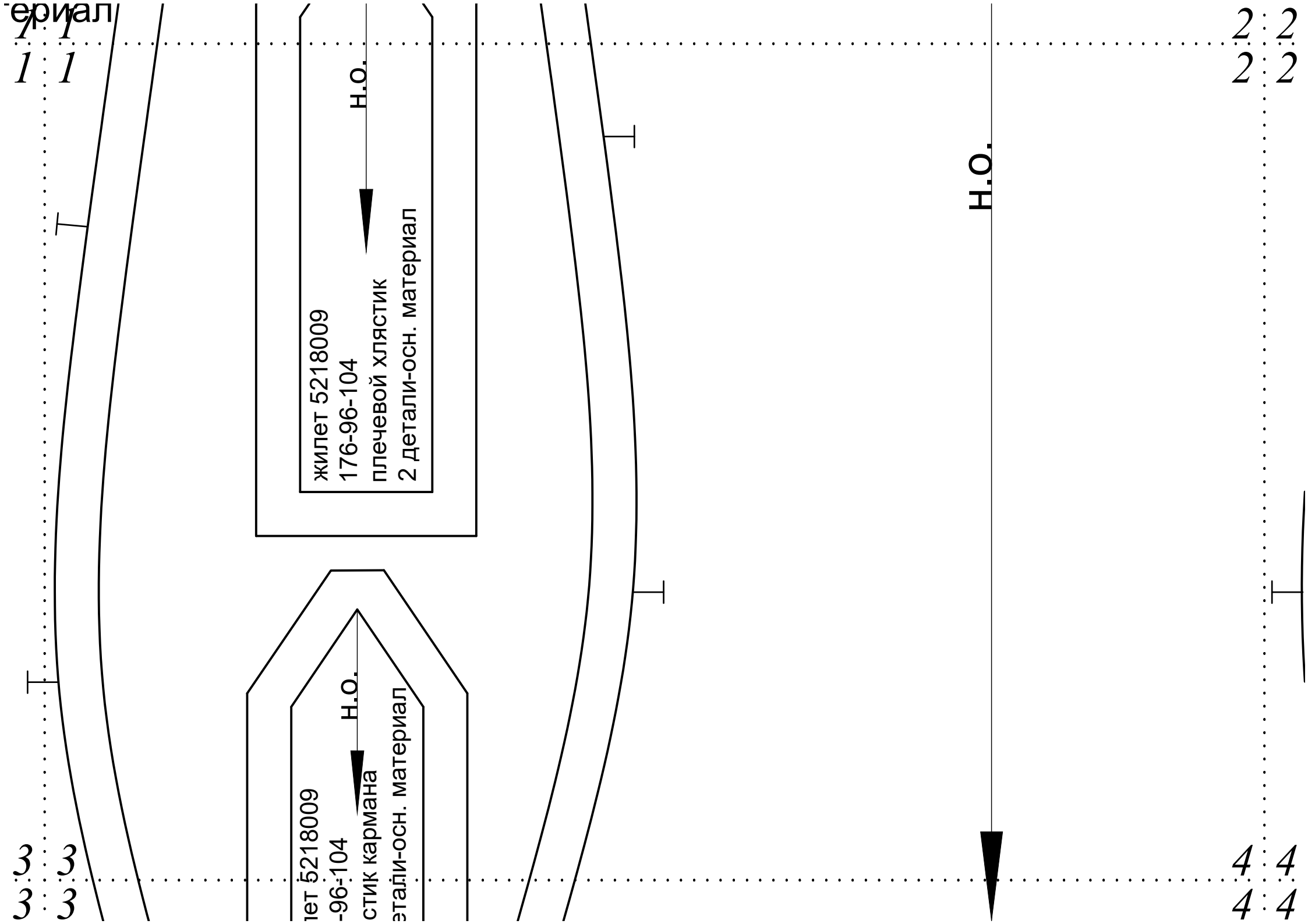

2:2
2:2

4:4
4:4



жилет 5218009

176-96-104

кокетка спинки

1 деталь-осн. материал

СГИБ

Н.О.

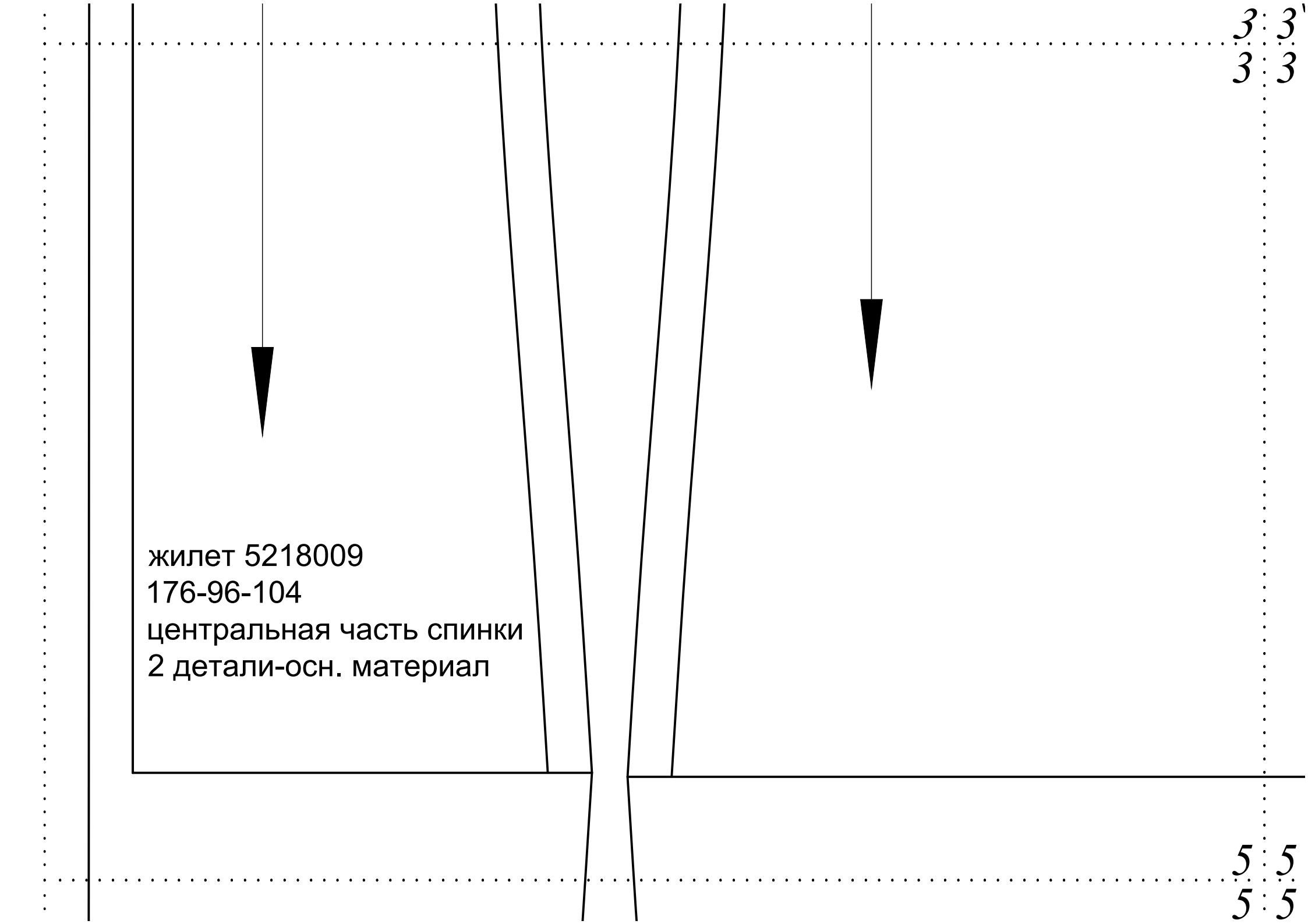

жилет 5218009
176-96-104
центральная часть спинки
2 детали-осн. материал

3:3
3:3

5:5
5:5

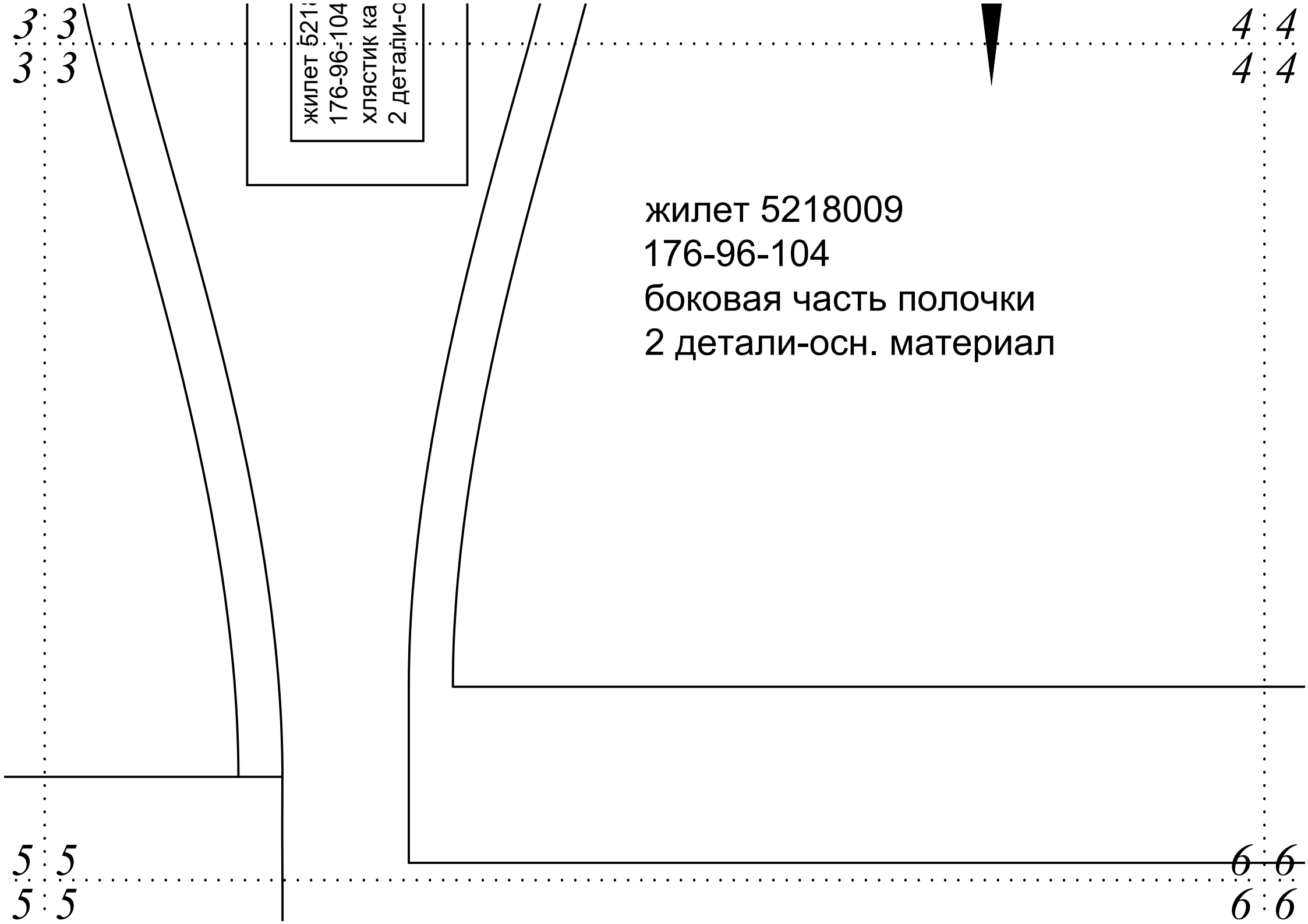

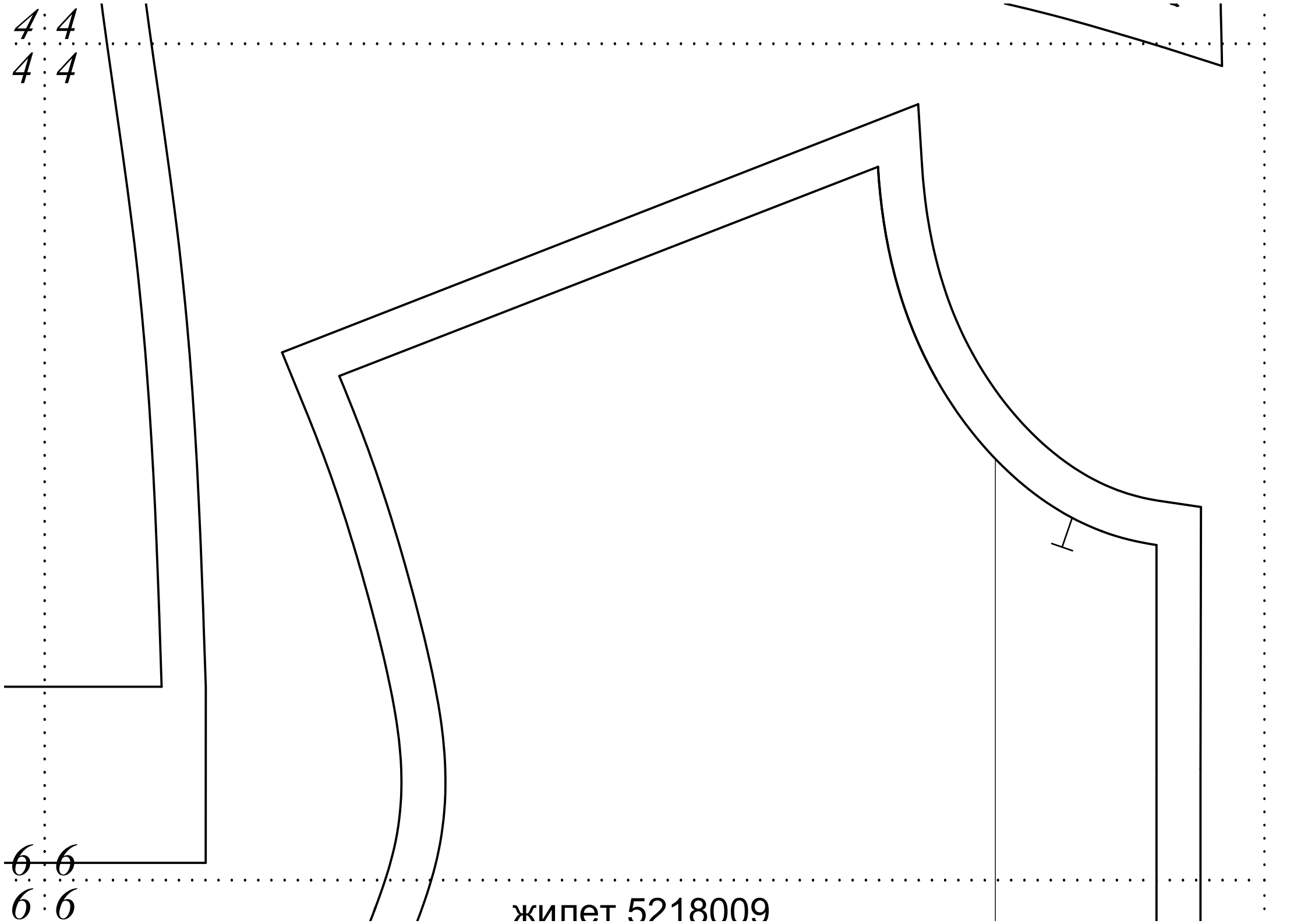

4:4
4:4

6:6
6:6

жипет 5218009

5:5
5:5

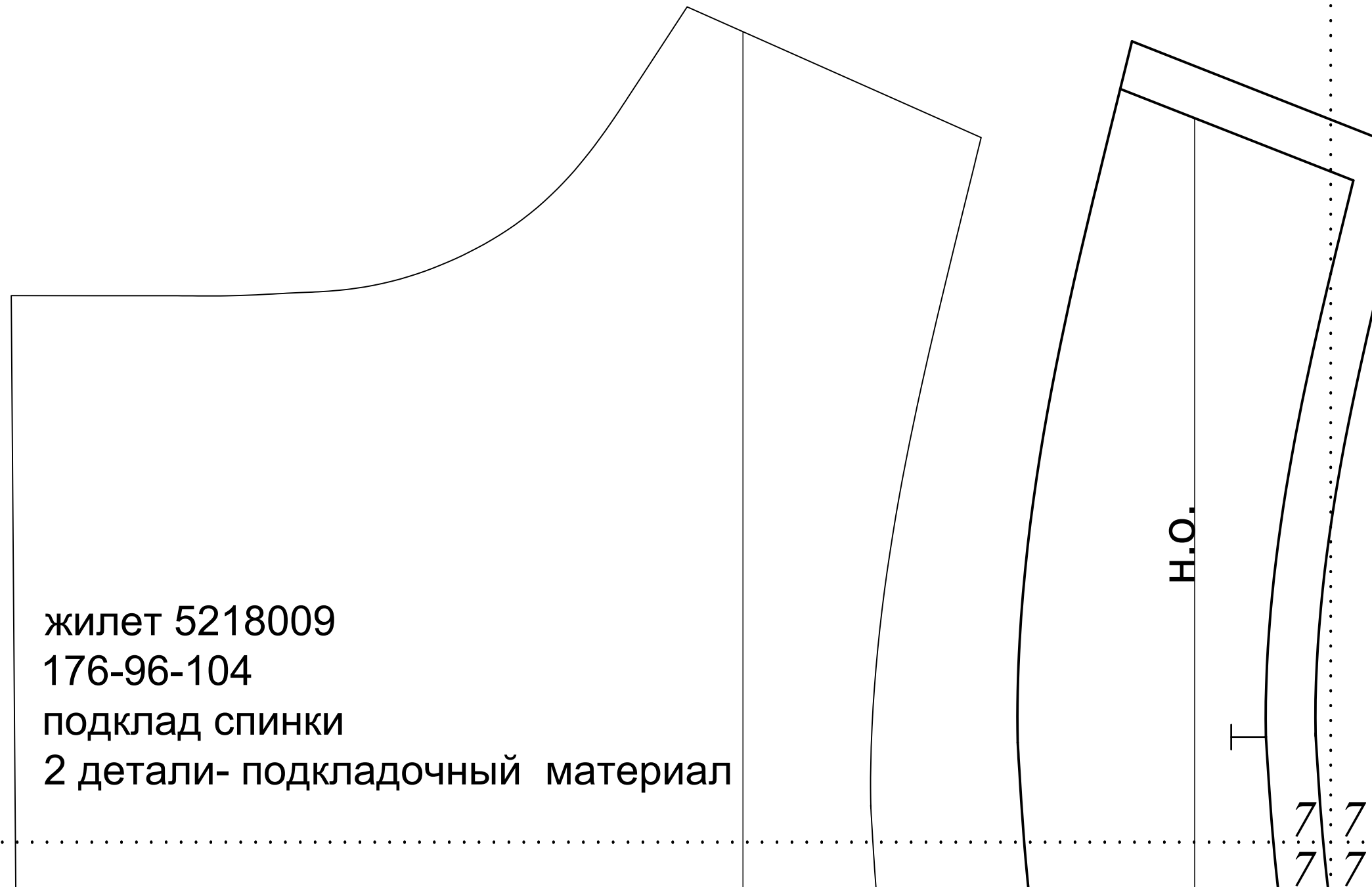

жилет 5218009
176-96-104
подклад спинки
2 детали- подкладочный материал

H.O.

7:7
7:7

7.7
7.7

5.5
5.5

∞∞
∞∞

6.6
6.6

жилет 5218009

176-96-104

гиба

планка полочки

2 детали-осн. материал

кладка

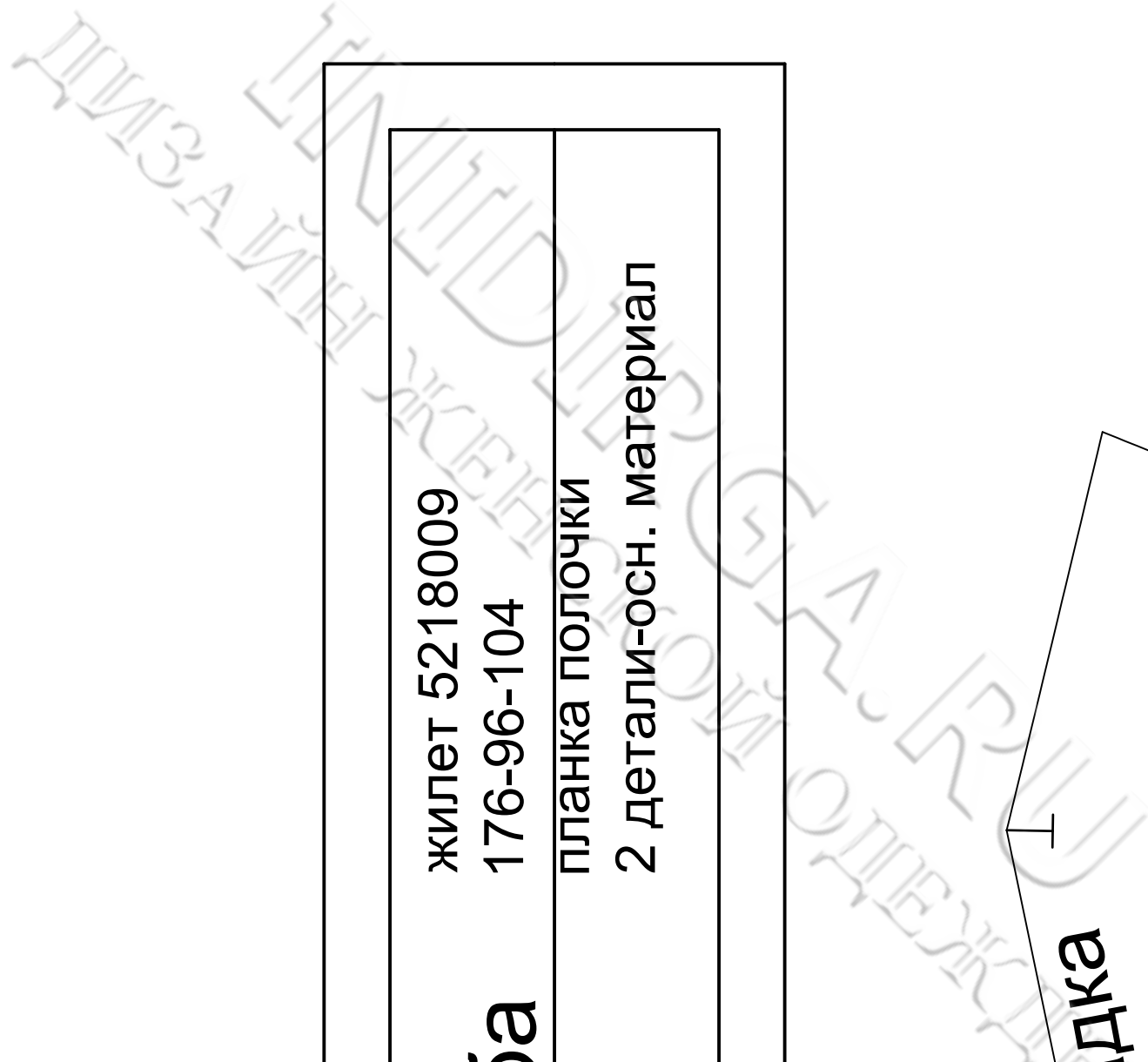

6:6
6:6

жилет 5218009
176-96-104
подборт
2 детали- осн. материал

8:8
8:8

H.O.

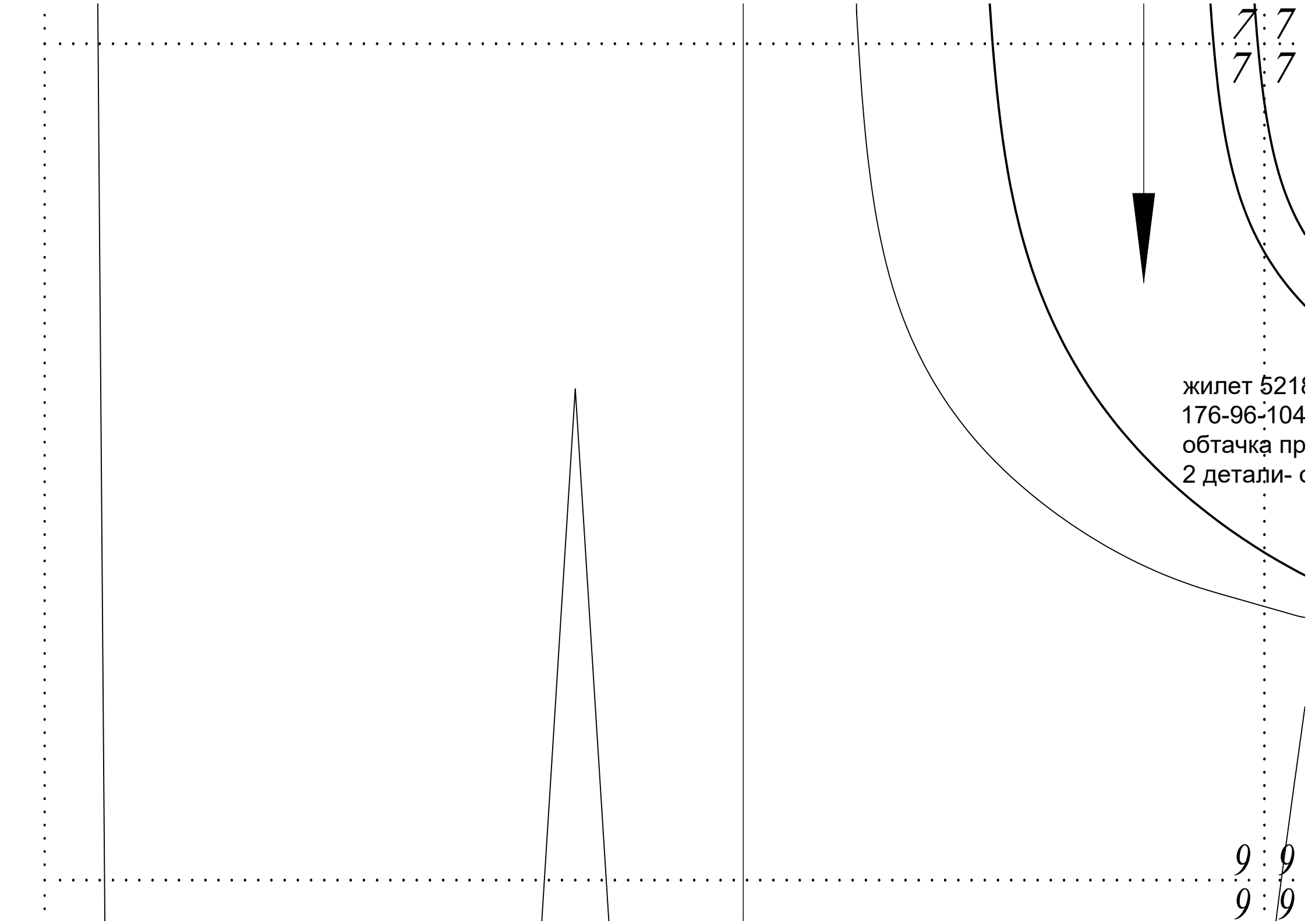

7/7
7/7

жилет 5218
176-96-104
обтачка пр
2 детали- с

9/9
9/9

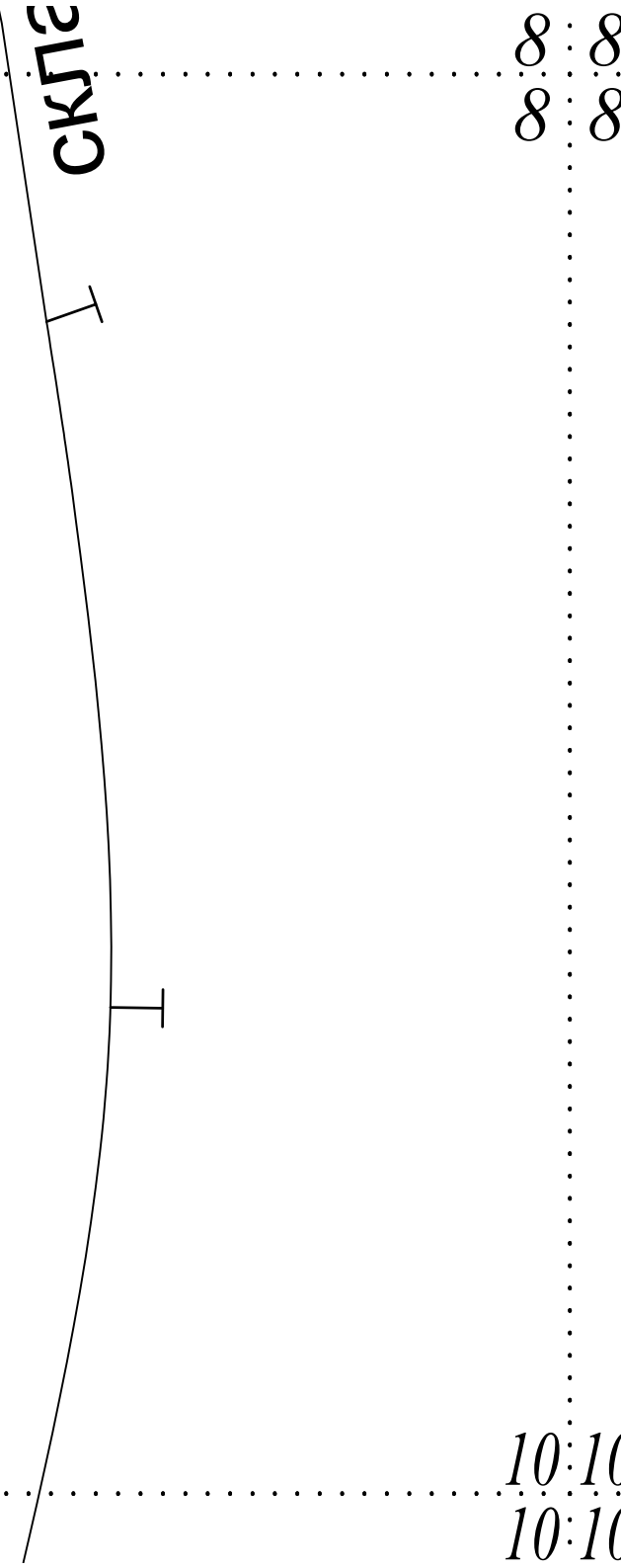
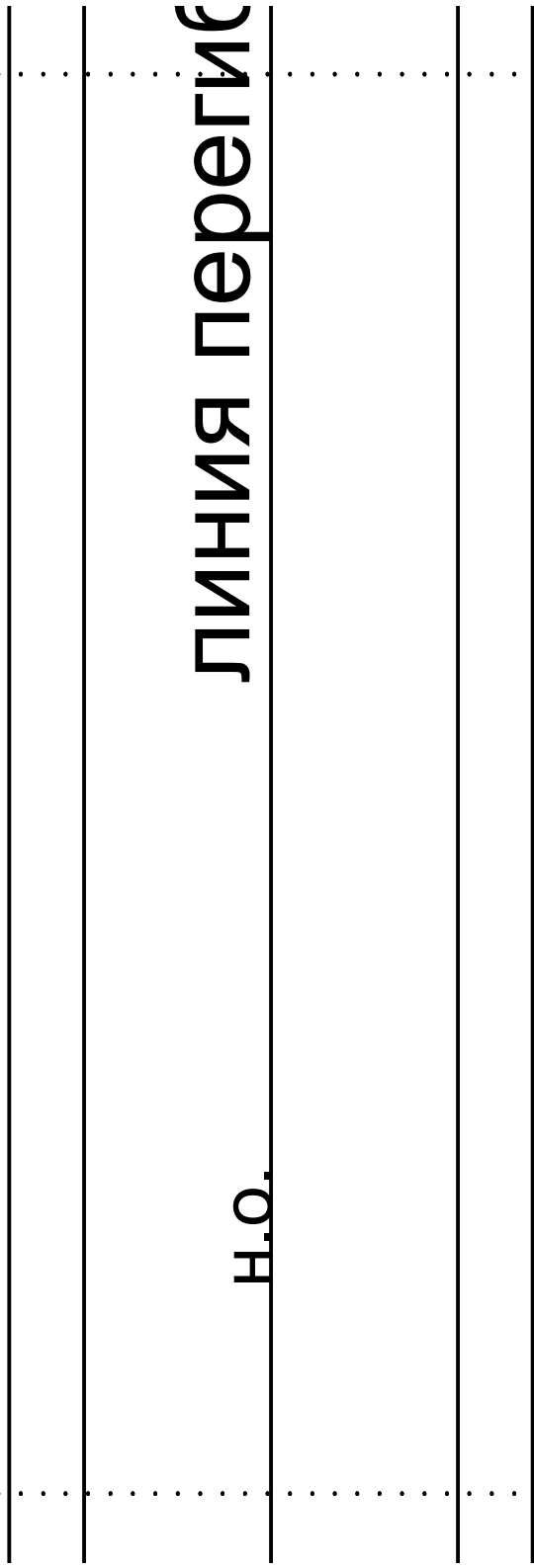

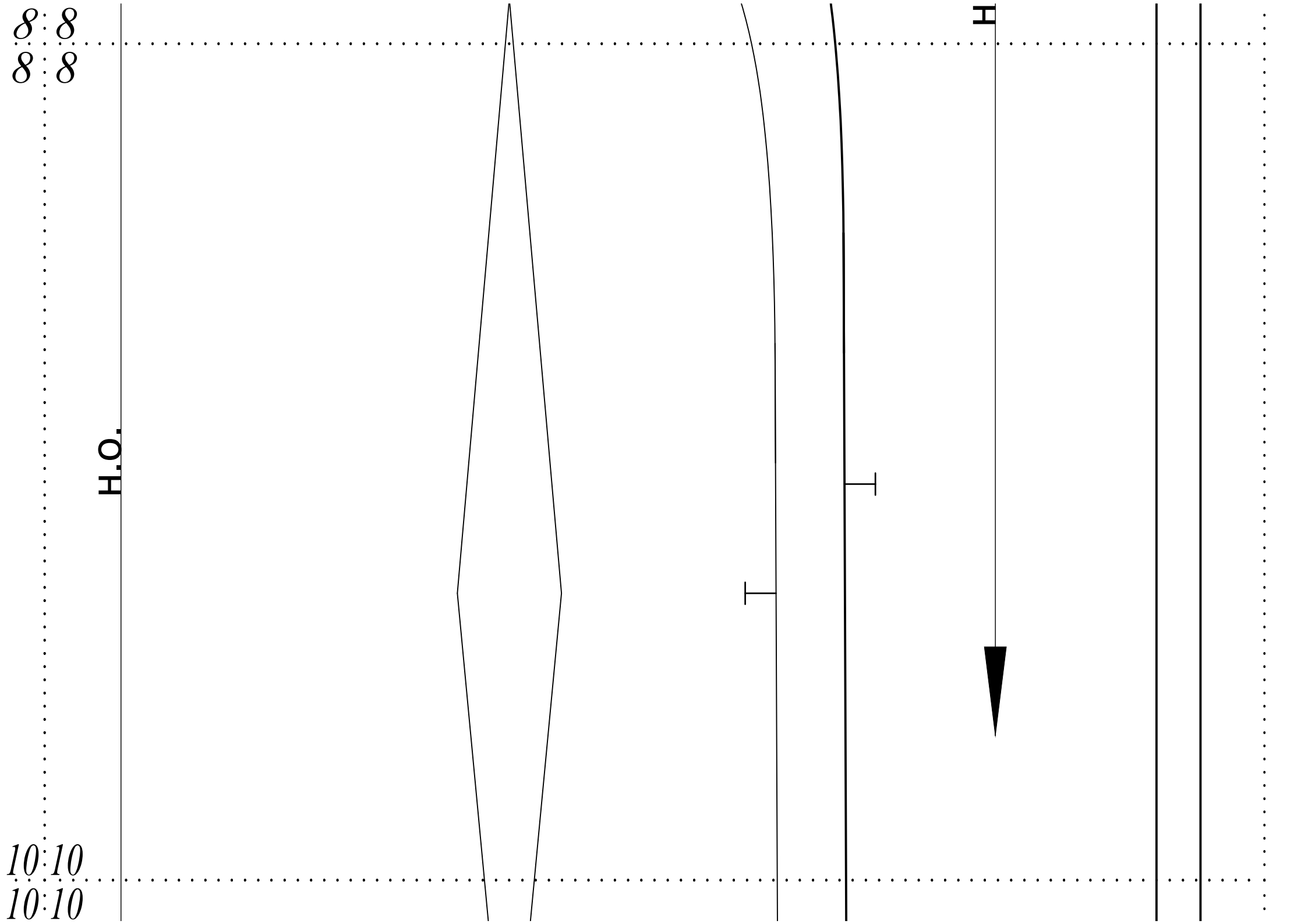

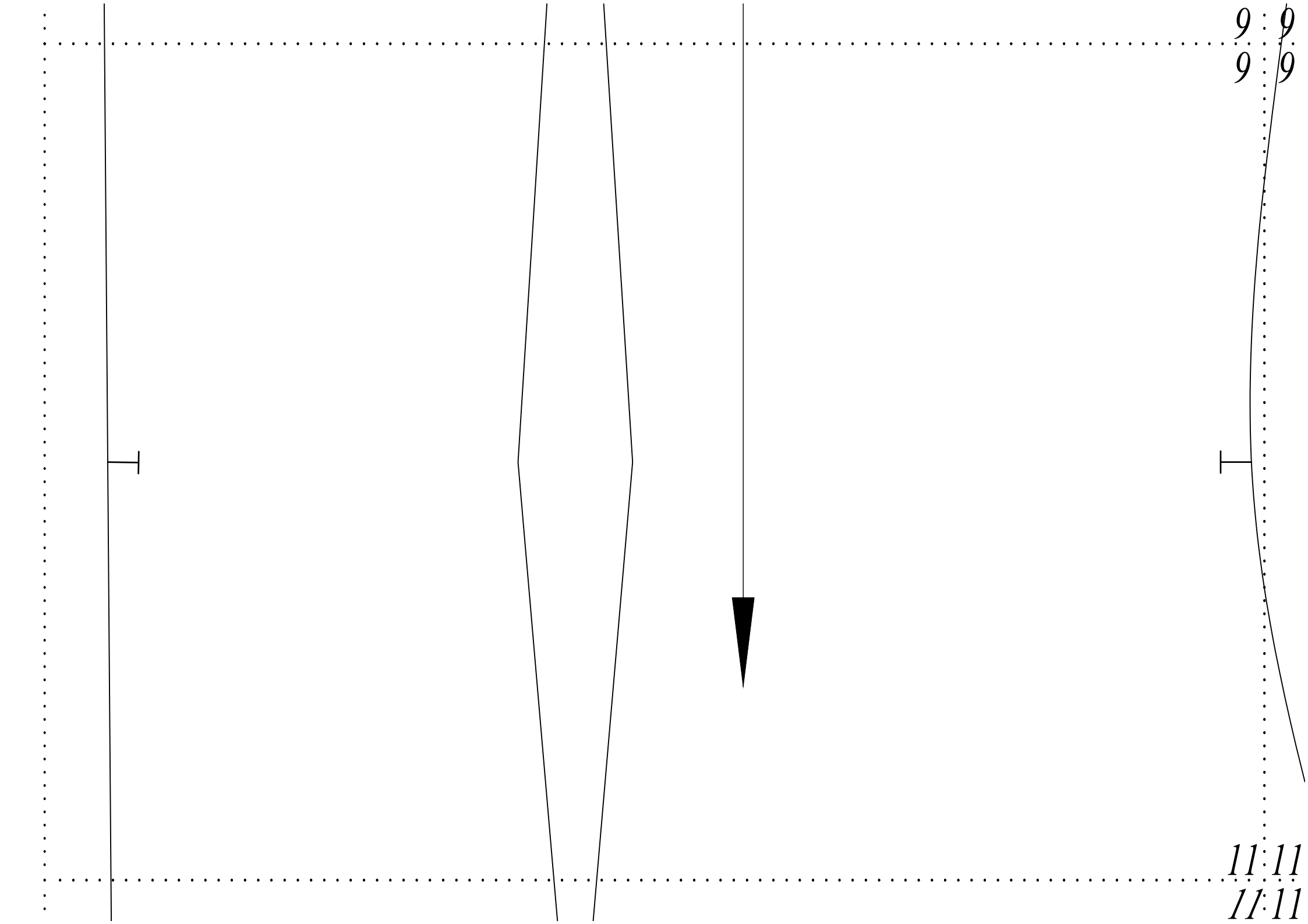

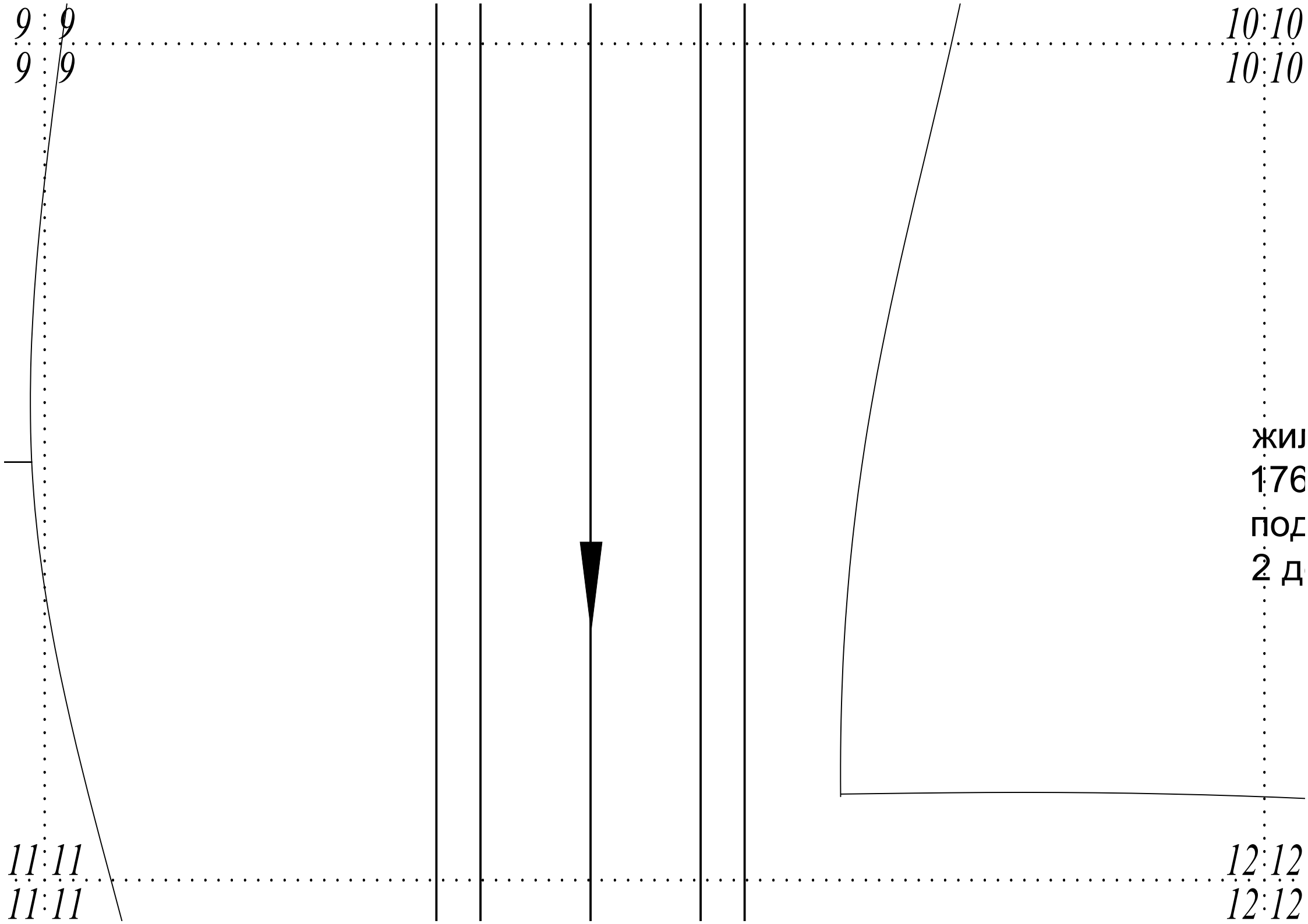

10:10

10:10



жилет 5218009

176-96-104

подклад полочки

2 детали- подкладочный материал

12:12

12:12

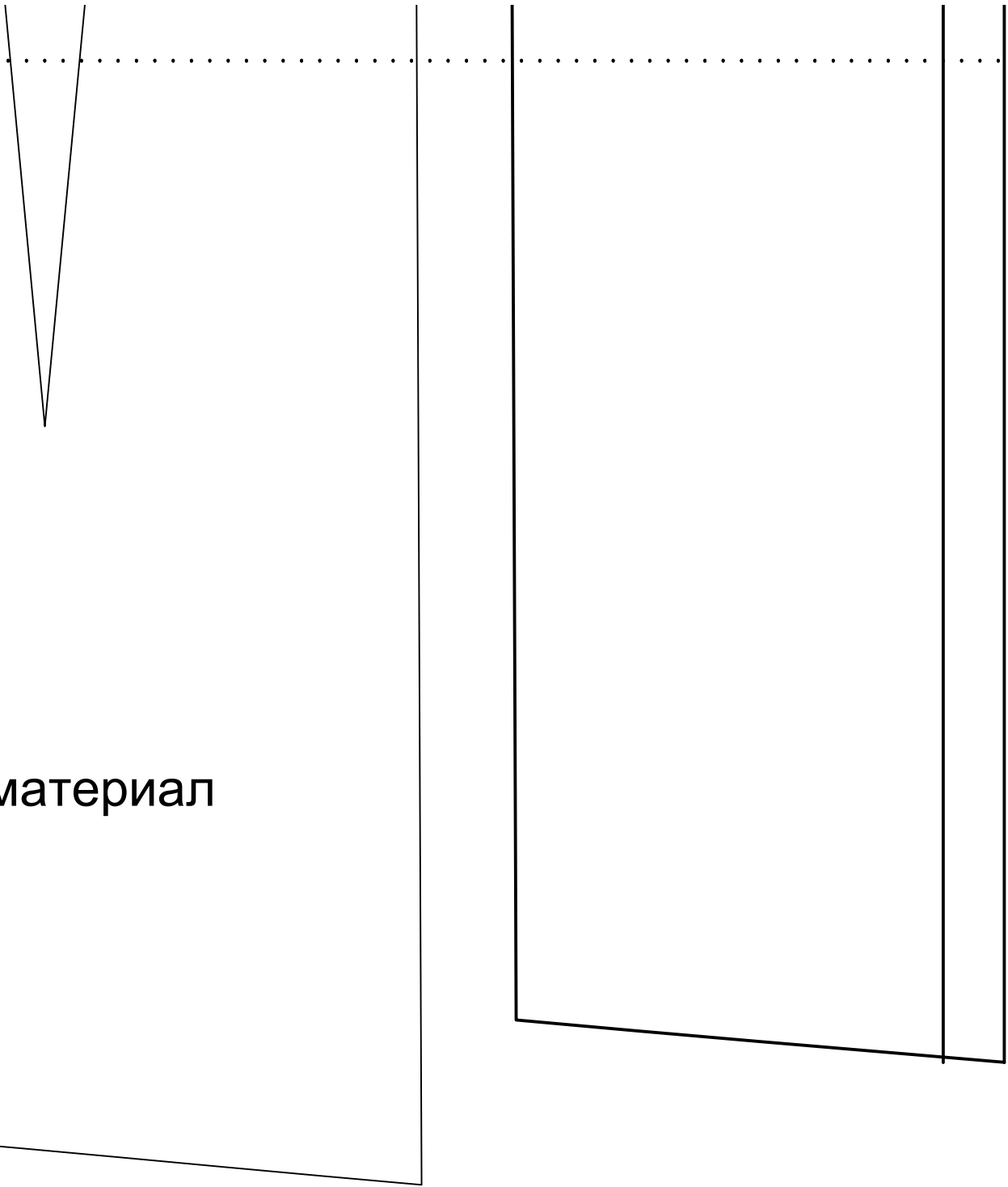

11:11
11:11

13:13
13:13

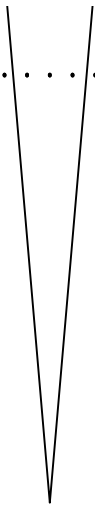

11:11

11:11

12:12

12:12

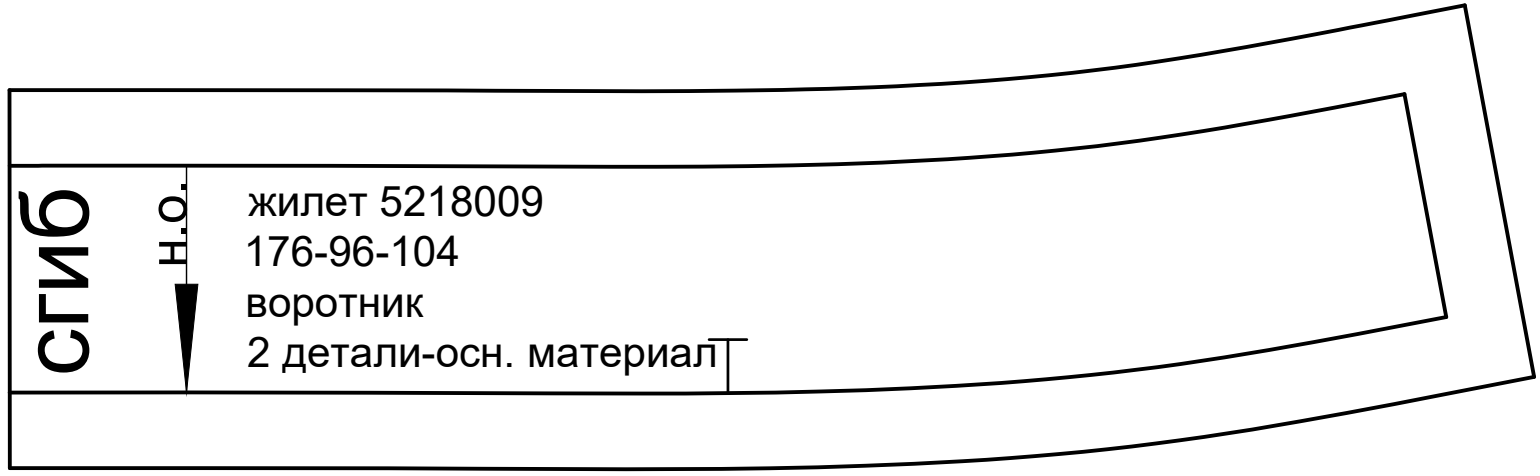
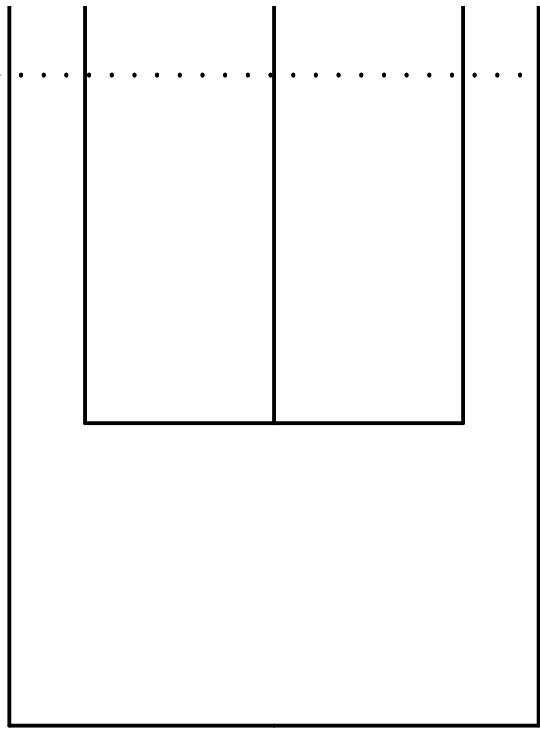

СГИБ

Н.О.



жилет 5218009

176-96-104

воротник

2 детали-осн. материал

13:13

13:13

14:14

14:14

12:12

12:12

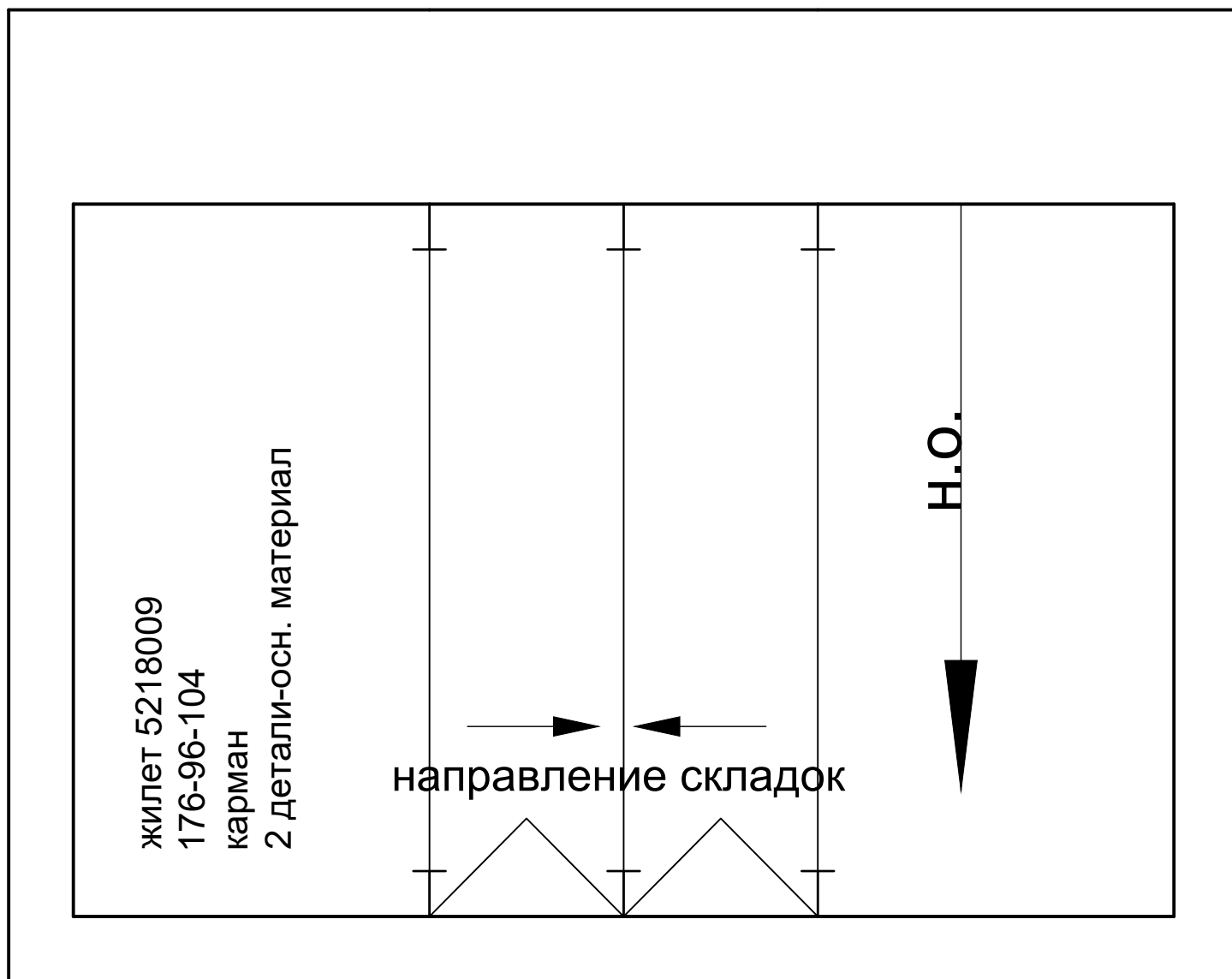

14:14

14:14

13:13
13:13

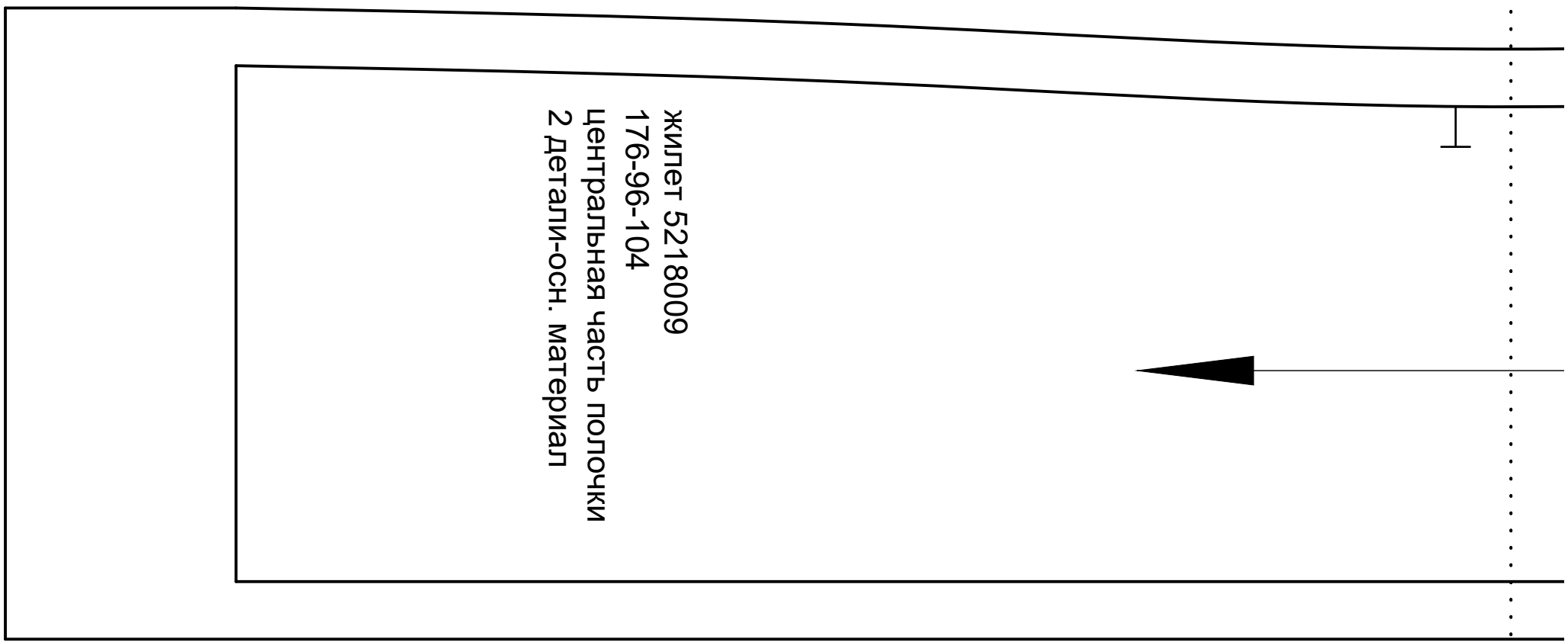

Жилет 5218009
176-96-104
Центральная часть полочки
2 детали-осн. материал

15:15
15:15

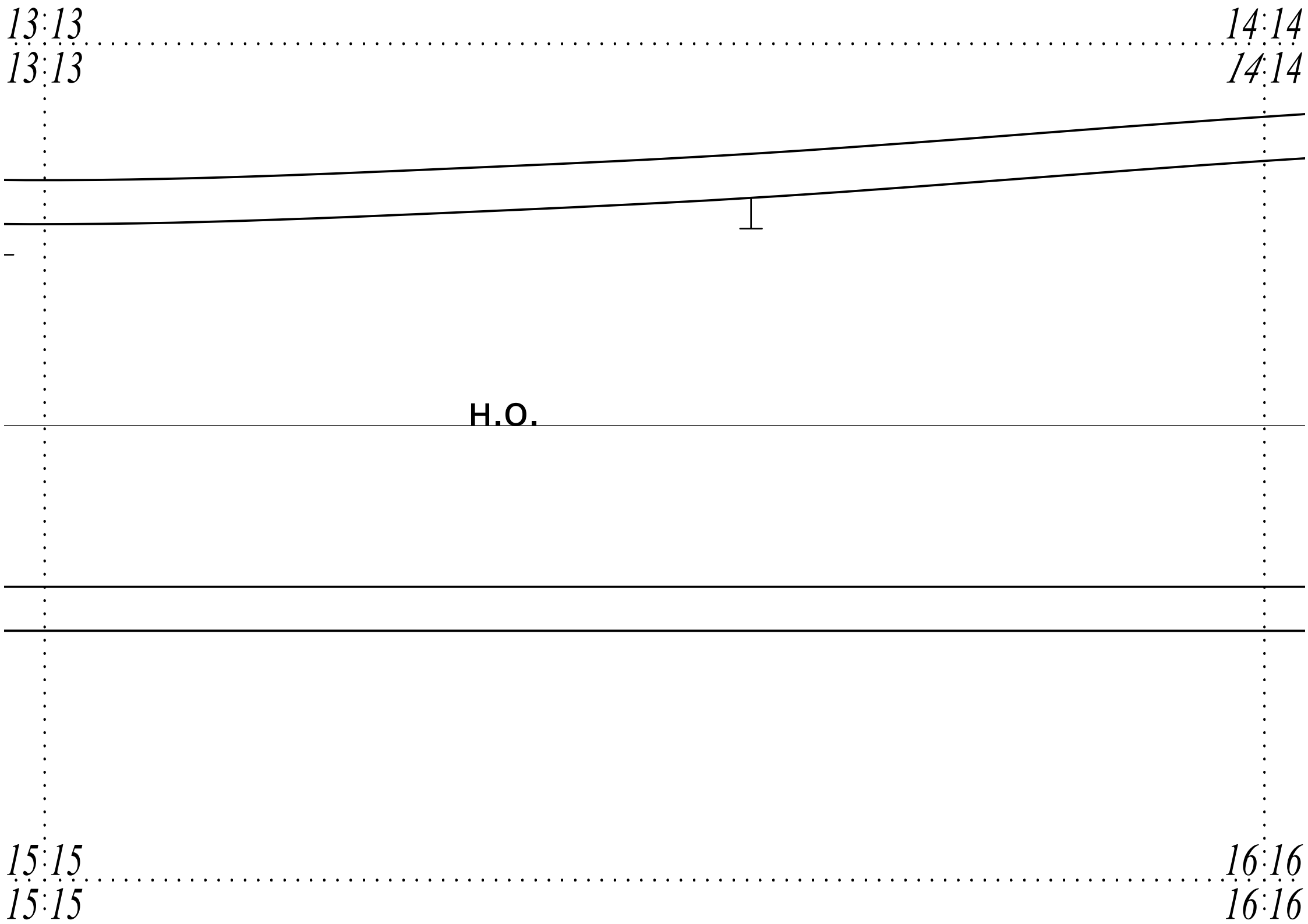

14:14

14:14

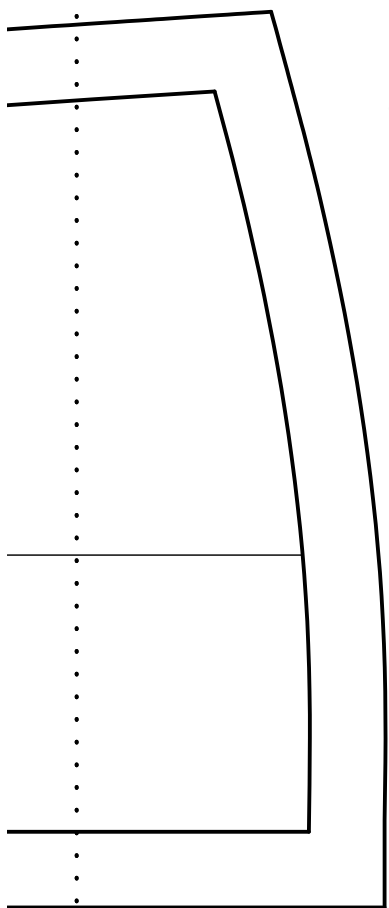

ИНТЕРГАЗ-РУ
ДИЗАЙН ШВЕЙСКОЙ ОДЕЖДЫ

16:16

16:16